

S30 G mit Ekko G L 67 und Wandanschluss Speicherstein



Abbildung: S30 G mit Ekko G L 67 und Wandanschluss
Oberflächenveredelung: Camina Silikatanstrich

Standard



Stahlblech
anthrazit (matt)



Wand-
anschluss

Gesamt- gewicht



ca.
470 kg

Gas-Kamineinsatz

Ekko G L 67

Leistungsbereich:

I_{2E} / I_{2H} : 3,4 – 9,1 kW

I_{2ELL} : 2,9 – 9,2 kW

$I_{3B/P 50}$: 2,0 – 9,2 kW

Abgasanschluss: Ø 130 / 200 mm
reduziert auf Ø 100 / 150 mm

Optional



Glaskeramik
schwarz
(glänzend)

Zubehör



LED-Ambiente
Beleuchtung



Mehr Infos unter
www.camina-schmid.de

Speicherbeton



Speicherbeton

Maßzeichnungen S30 G mit Ekko G L 67 und Wandanschluss

Frontansicht M 1:20

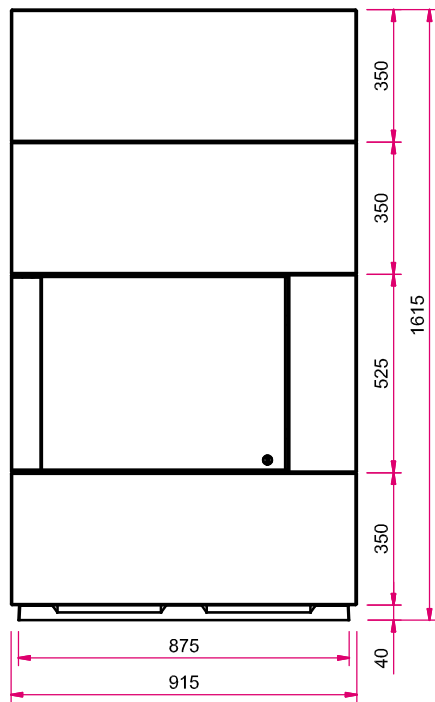

Seitenansicht links M 1:20

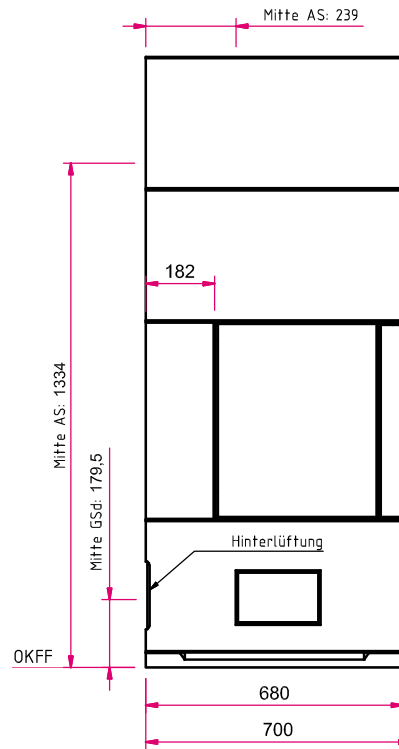

Achtung! Eine 230 V Anschlussleitung mit mind. zwei Schuko Steckdosen muss im Inneren der Anlage vorgesehen werden!

Hinweis: Mit optionalem Zubehör bitte die Angaben in den Preislisten beachten.
AS: Abgasstutzen, GSD: Gassteckdose, OKFF: Oberkante Fertigfußboden

Draufsicht M 1:20

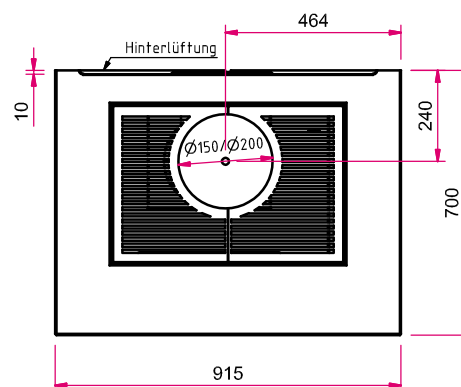

S30 G mit Ekko G L 67 und Deckenanschluss Speicherstein



Abbildung: S30 G mit Ekko G L 67 und Deckenanschluss
Oberflächenveredelung: Camina Silikatanstrich

Standard



Stahlblech
anthrazit (matt)



Deckenanschluss
Ø 150 mm oder
Ø 200 mm

Gesamtgewicht



ca.
470 kg

Gas-Kamineinsatz

Ekko G L 67

Leistungsbereich:

I_{2E} / I_{2H} : 3,4 – 9,1 kW

I_{2ELL} : 2,9 – 9,2 kW

$I_{3B/P 50}$: 2,0 – 9,2 kW

Abgasanschluss: Ø 130 / 200 mm
reduziert auf Ø 100 / 150 mm

Optional



Glaskeramik
schwarz
(glänzend)

Zubehör



LED-Ambiente
Beleuchtung



Mehr Infos unter
www.camina-schmid.de

Speicherbeton



Speicherbeton

Maßzeichnungen S30 G mit Ekko G L 67 und Deckenanschluss

Frontansicht M 1:20

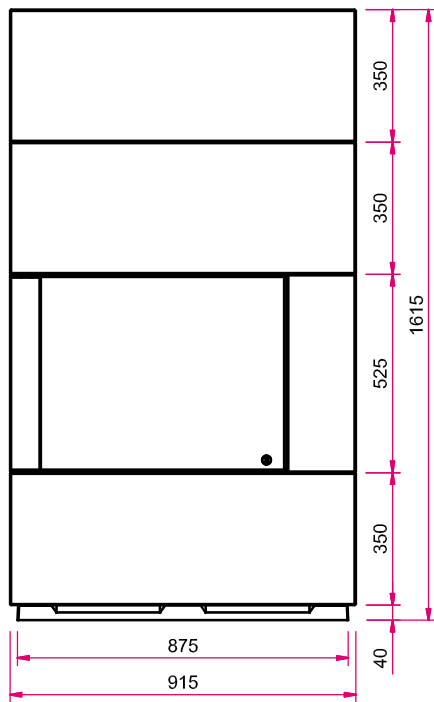

Seitenansicht links M 1:20

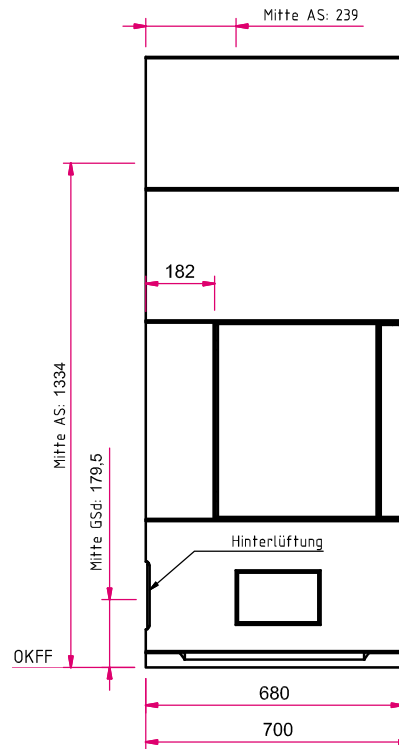

Achtung! Eine 230 V Anschlussleitung mit mind. zwei Schuko Steckdosen muss im Inneren der Anlage vorgesehen werden!

Hinweis: Mit optionalem Zubehör bitte die Angaben in den Preislisten beachten.

AS: Abgasstutzen, GSD: Gassteckdose, OKFF: Oberkante Fertigfußboden

Draufsicht M 1:20

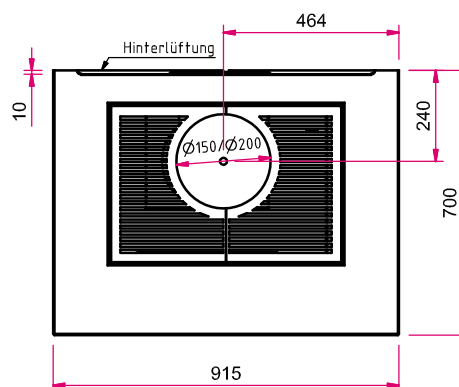

S30 G mit Ekko G R 67 und Wandanschluss Speicherstein



Abbildung: S30 G mit Ekko G R 67 und Wandanschluss
Oberflächenveredelung: Camina Silikatanstrich

Standard

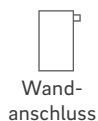

Gesamt- gewicht



Gas-Kamineinsatz

Ekko G R 67
Leistungsbereich:
 I_{2E} / I_{2H} : 3,4 – 9,1 kW
 I_{2ELL} : 2,9 – 9,2 kW
 $I_{3B/P 50}$: 2,0 – 9,2 kW
Abgasanschluss: Ø 130 / 200 mm
reduziert auf Ø 100 / 150 mm

Optional



Zubehör



A
Mehr Infos unter
www.camina-schmid.de

Speicherbeton

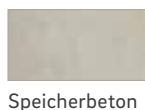

Maßzeichnungen S30 G mit Ekko G R 67 und Wandanschluss

Frontansicht M 1:20

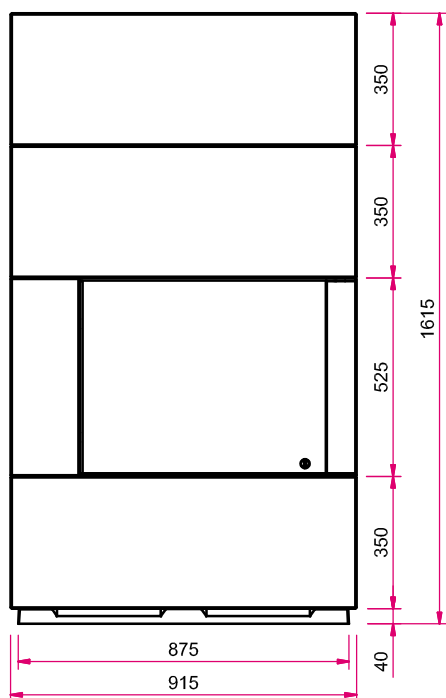

Seitenansicht links M 1:20

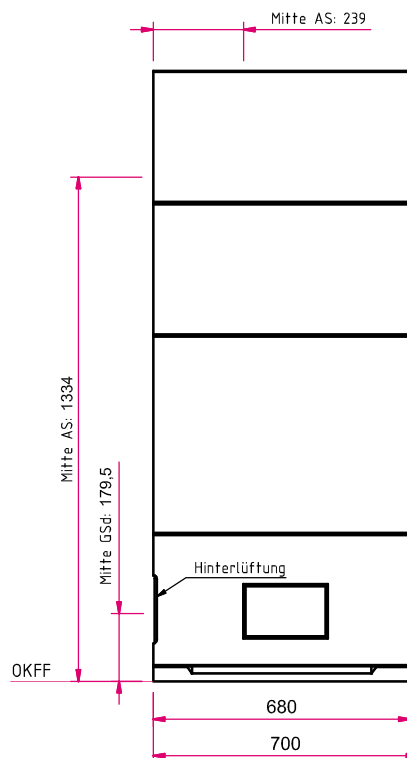

Achtung! Eine 230 V Anschlussleitung mit mind. zwei Schuko Steckdosen muss im Inneren der Anlage vorgesehen werden!

Hinweis: Mit optionalem Zubehör bitte die Angaben in den Preislisten beachten.

AS: Abgasstutzen, GSD: Gassteckdose, OKFF: Oberkante Fertigfußboden

Draufsicht M 1:20

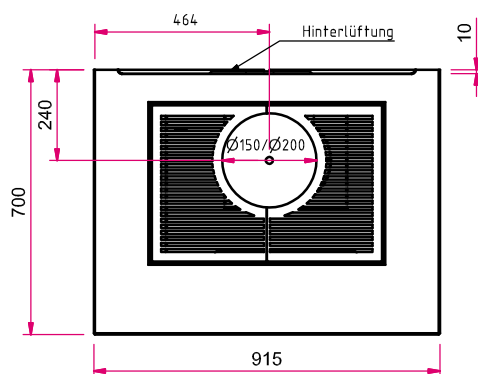

S30 G mit Ekko G R 67 und Deckenanschluss Speicherstein



Abbildung: S30 G mit Ekko G R 67 und Deckenanschluss
Oberflächenveredelung: Camina Silikatanstrich

Standard



Gesamt- gewicht

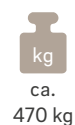

Gas-Kamineinsatz

Ekko G R 67
Leistungsbereich:
 I_{2E} / I_{2H} : 3,4 – 9,1 kW
 I_{2ELL} : 2,9 – 9,2 kW
 $I_{3B/P 50}$: 2,0 – 9,2 kW
Abgasanschluss: Ø 130 / 200 mm
reduziert auf Ø 100 / 150 mm

Optional



Zubehör



A
Mehr Infos unter
www.camina-schmid.de

Speicherbeton

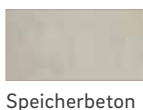

Maßzeichnungen S30 G mit Ekko G R 67 und Deckenanschluss

Frontansicht M 1:20

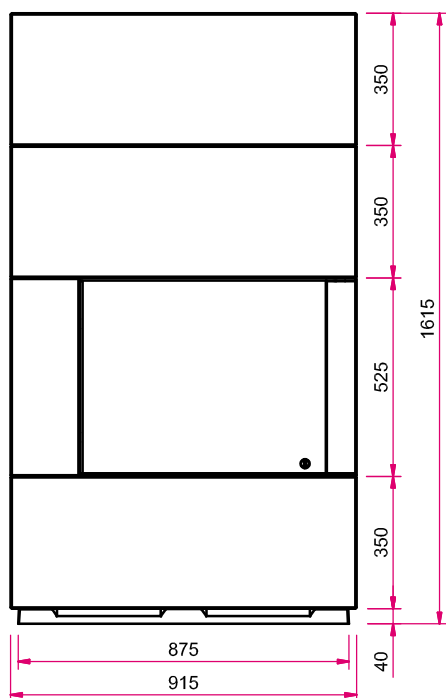

Seitenansicht links M 1:20

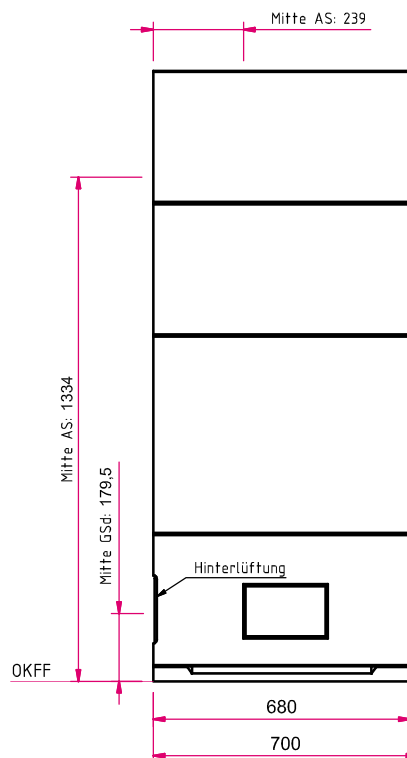

Achtung! Eine 230 V Anschlussleitung mit mind. zwei Schuko Steckdosen muss im Inneren der Anlage vorgesehen werden!

Hinweis: Mit optionalem Zubehör bitte die Angaben in den Preislisten beachten.

AS: Abgasstutzen, GSD: Gassteckdose, OKFF: Oberkante Fertigfußboden

Draufsicht M 1:20

