













# S16 G

## Datenblatt



  
Info zum  
Wandaufbau

Abbildung: S16 G | Oberflächenveredelung: Camina Silikatanstrich

Standard	Gesamtgewicht	Optional	Zubehör	Speicherbeton	Gas-Kamineinsatz
 <p>Stahlblech anthrazit (matt)</p>  <p>Hinterlüftete Rückwand</p>	 <p>ca. 330 kg</p>	 <p>Glaskeramik schwarz (glänzend)</p>  <p>Wandanschluss</p>  <p>Deckenanschluss</p>	 <p>Unterbauteil</p>  <p>Podest</p>  <p>LED-Ambiente Beleuchtung</p>	 <p>Speicherbeton</p>	 <p>Ekko G U 45</p> <p>Leistungsbereich:  <math>I_{ZE} / I_{2H}</math>: 2,0 – 7,5 kW  <math>I_{ZELL}</math>: 2,0 – 7,5 kW  <math>I_{3B/P50}</math>: 1,4 – 5,0 kW</p> <p>Abgasanschluss: Ø 130 / 200 mm  reduziert auf Ø 100 / 150 mm</p> <p> <b>A</b></p> <p>Energieeffizienzklasse nach (EU) 2015/1186 für Gas-Kamineinsatz</p> <p>Mehr Infos unter <a href="http://www.camina-schmid.de">www.camina-schmid.de</a></p>

# S16 G

## Maßzeichnung

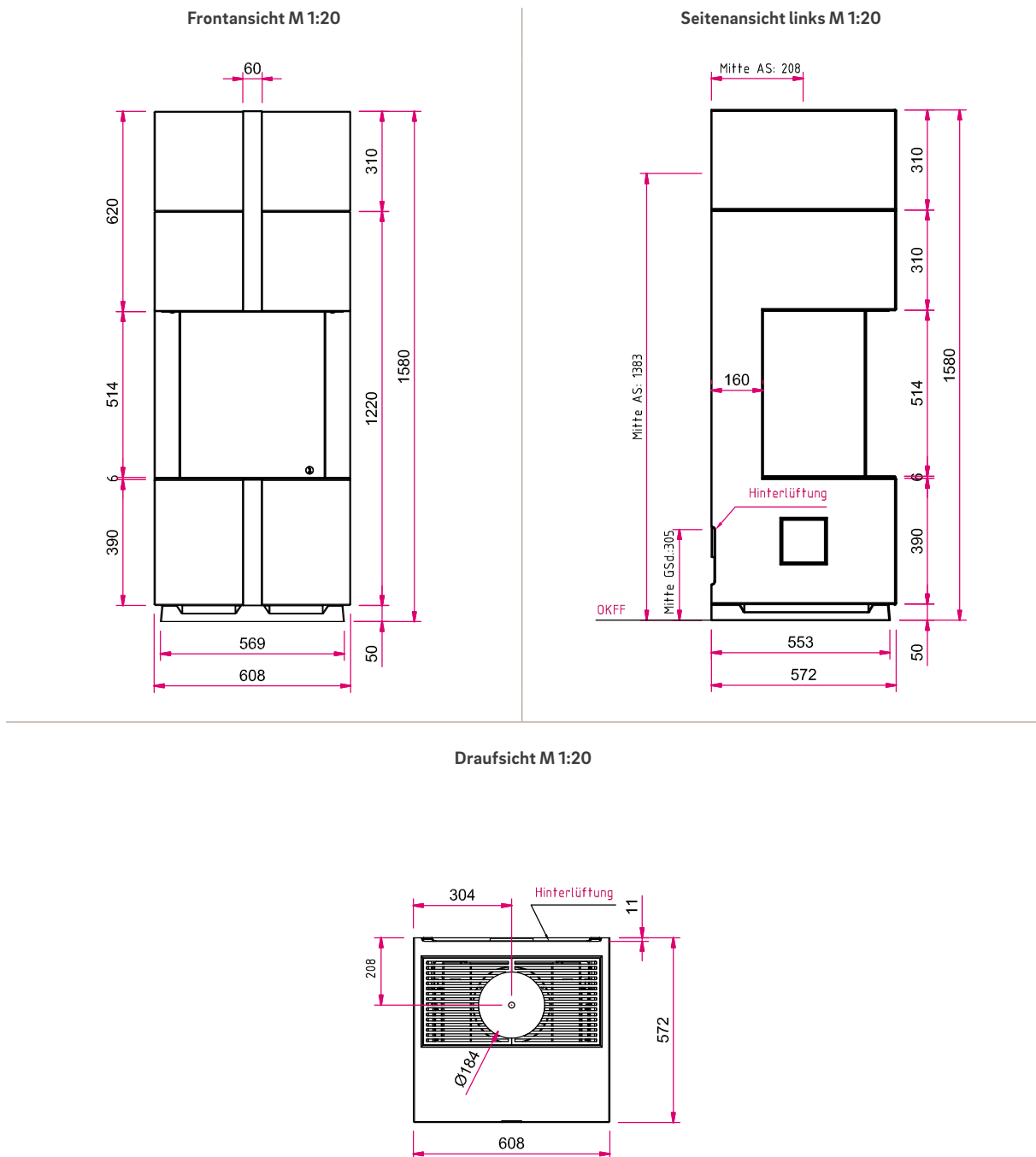

**Achtung:** Eine 230 V Anschlussleitung mit mind. zwei Schuko Steckdosen muss im Inneren der Anlage vorgesehen werden!

**Hinweis Seitenansicht links M 1:20:** AS: Abgasstutzen, GSD: Gassteckdose, OKFF: Oberkante Fertigfußboden

Bitte beachten Sie die Angaben für **optionales Zubehör** in unserer Preisliste.

Abbildungen ähnlich. Alle Abbildungen und Zeichnungen sind urheberrechtlich geschützt. Verwertung oder Veröffentlichung, auch einzelner Details, nur mit unserer Genehmigung. Farbliche und technische Änderungen durch Weiterentwicklungen sowie Irrtümer vorbehalten. Stand: 06/2020











# S16 G Unterbauteil, H 230

## Datenblatt



Info zum  
Wandaufbau

Abbildung: S16 G mit Unterbauteil, H 230 mm | Oberflächenveredelung: Camina Silikatanstrich

Standard	Gesamtgewicht	Optional	Zubehör	Speicherbeton	Gas-Kamineinsatz
 <p>Stahlblech anthrazit (matt)</p>	 <p>ca. 330 kg</p>	 <p>Glaskeramik schwarz (glänzend)</p>	 <p>Unterbauteil</p>	 <p>Speicherbeton</p>	 <p>Ekko G U 45</p> <p>Leistungsbereich:  <math>I_{ZE} / I_{2H}</math>: 2,0 – 7,5 kW  <math>I_{ZELL}</math>: 2,0 – 7,5 kW  <math>I_{3B/P50}</math>: 1,4 – 5,0 kW</p> <p>Abgasanschluss: Ø 130 / 200 mm  reduziert auf Ø 100 / 150 mm</p> <p><b>A</b></p> <p>Energieeffizienzklasse nach (EU) 2015/1186 für Gas-Kamineinsatz</p> <p>Mehr Infos unter <a href="http://www.camina-schmid.de">www.camina-schmid.de</a></p>
 <p>Unterbauteil</p>		 <p>Wandanschluss</p>	 <p>LED-Ambiente Beleuchtung</p>		
 <p>Hinterlüftete Rückwand</p>		 <p>Deckenanschluss</p>			

# S16 G Unterbauteil, H 230

## Maßzeichnung

Frontansicht M 1:20

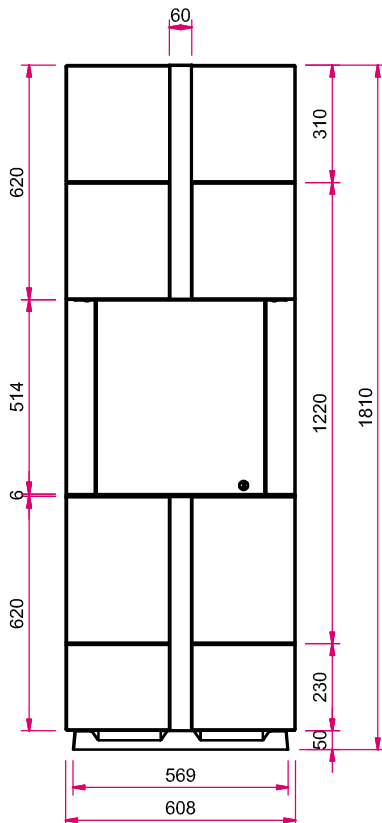

Seitenansicht links M 1:20

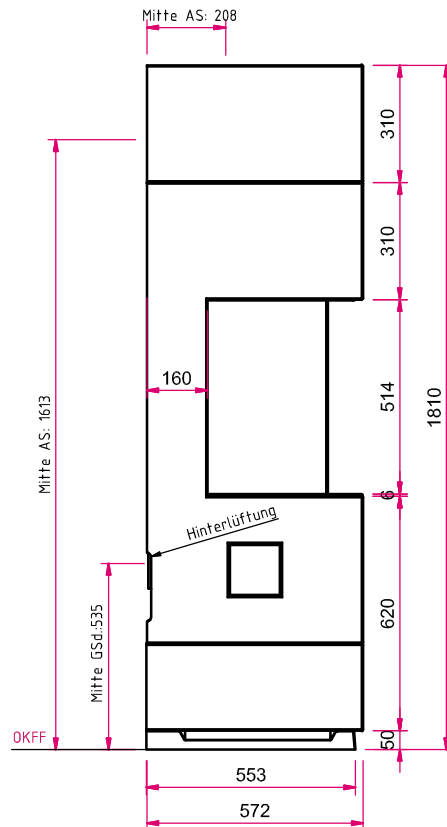

Draufsicht M 1:20

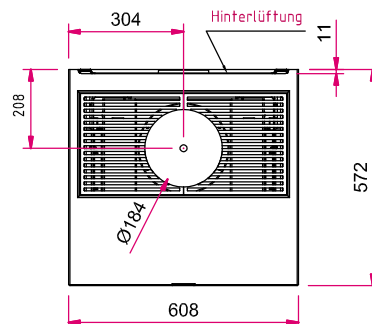

**Achtung:** Eine 230 V Anschlussleitung mit mind. zwei Schuko Steckdosen muss im Inneren der Anlage vorgesehen werden!

**Hinweis Seitenansicht links M 1:20:** AS: Abgasstutzen, GSD: Gassteckdose, OKFF: Oberkante Fertigfußboden

Bitte beachten Sie die Angaben für **optionales Zubehör** in unserer Preisliste.

Abbildungen ähnlich. Alle Abbildungen und Zeichnungen sind urheberrechtlich geschützt. Verwertung oder Veröffentlichung, auch einzelner Details, nur mit unserer Genehmigung. Farbliche und technische Änderungen durch Weiterentwicklungen sowie Irrtümer vorbehalten. Stand: 06/2020











# S16 G Unterbauteil, H 310

## Datenblatt



Info zum  
Wandaufbau

Abbildung: S16 G mit Unterbauteil, H 310 mm | Oberflächenveredelung: Camina Silikatanstrich

Standard	Gesamtgewicht	Optional	Zubehör	Speicherbeton	Gas-Kamineinsatz
 <p>Stahlblech anthrazit (matt)</p>	 <p>ca. 380 kg</p>	 <p>Glaskeramik schwarz (glänzend)</p>	 <p>Unterbauteil</p>	 <p>Speicherbeton</p>	 <p>Ekko G U 45</p>
 <p>Unterbauteil</p>		 <p>Wandanschluss</p>	 <p>LED-Ambiente Beleuchtung</p>		<p>Leistungsbereich:  <math>I_{ZE} / I_{2H}</math>: 2,0 – 7,5 kW  <math>I_{ZELL}</math>: 2,0 – 7,5 kW  <math>I_{3B/P50}</math>: 1,4 – 5,0 kW</p> <p>Abgasanschluss: Ø 130 / 200 mm  reduziert auf Ø 100 / 150 mm</p>
 <p>Hinterlüftete Rückwand</p>		 <p>Deckenanschluss</p>			<p><b>A</b></p> <p>Energieeffizienzklasse nach (EU) 2015/1186 für Gas-Kamineinsatz</p> <p>Mehr Infos unter <a href="http://www.camina-schmid.de">www.camina-schmid.de</a></p>

# S16 G Unterbauteil, H 310

## Maßzeichnung

Frontansicht M 1:20

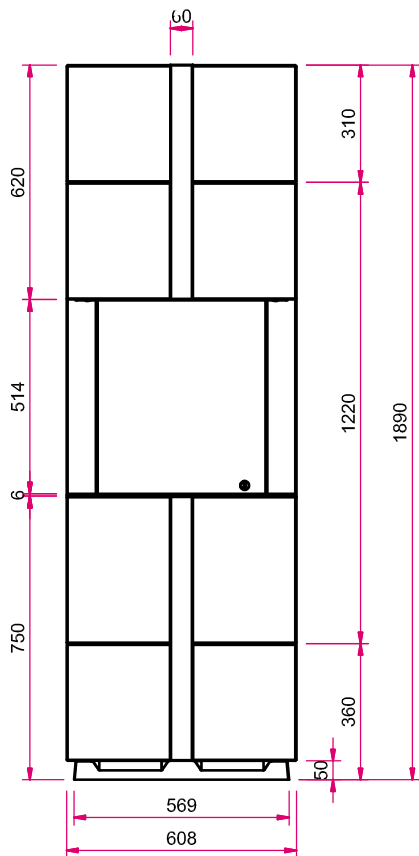

Seitenansicht links M 1:20

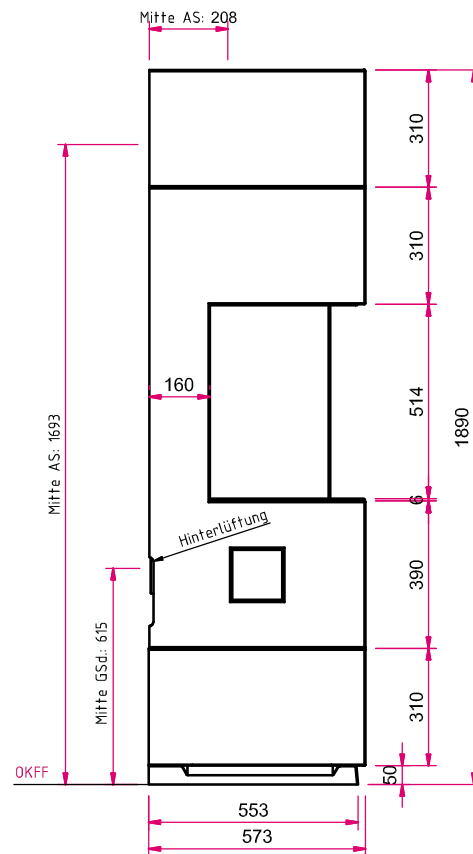

Draufsicht M 1:20

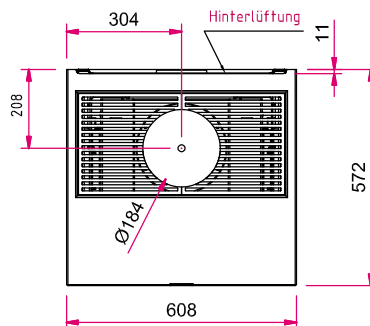

**Achtung:** Eine 230 V Anschlussleitung mit mind. zwei Schuko Steckdosen muss im Inneren der Anlage vorgesehen werden!

**Hinweis Seitenansicht links M 1:20:** AS: Abgasstutzen, GSD: Gassteckdose, OKFF: Oberkante Fertigfußboden

Bitte beachten Sie die Angaben für **optionales Zubehör** in unserer Preisliste.

Abbildungen ähnlich. Alle Abbildungen und Zeichnungen sind urheberrechtlich geschützt. Verwertung oder Veröffentlichung, auch einzelner Details, nur mit unserer Genehmigung. Farbliche und technische Änderungen durch Weiterentwicklungen sowie Irrtümer vorbehalten. Stand: 06/2020











# S16 G Podest, H 310

## Datenblatt



Info zum  
Wandaufbau

Abbildung: S16 G mit Podest, H 310 mm | Oberflächenveredelung: Camina Silikatanstrich

Standard	Gesamtgewicht	Optional	Zubehör	Speicherbeton	Gas-Kamineinsatz
 <p>Stahlblech anthrazit (matt)</p>  <p>Podest</p>  <p>Hinterlüftete Rückwand</p>	 <p>ca. 380 kg</p>	 <p>Glaskeramik schwarz (glänzend)</p>  <p>Wandanschluss</p>  <p>Deckenanschluss</p>	 <p>LED-Ambiente Beleuchtung</p>	 <p>Speicherbeton</p>	 <p>Ekko G U 45</p> <p>Leistungsbereich:  <math>I_{ZE} / I_{2H}</math>: 2,0 – 7,5 kW  <math>I_{ZELL}</math>: 2,0 – 7,5 kW  <math>I_{3B/P50}</math>: 1,4 – 5,0 kW</p> <p>Abgasanschluss: Ø 130 / 200 mm  reduziert auf Ø 100 / 150 mm</p> <p> <b>A</b></p> <p>Energieeffizienzklasse nach (EU) 2015/1186 für Gas-Kamineinsatz</p> <p>Mehr Infos unter <a href="http://www.camina-schmid.de">www.camina-schmid.de</a></p>

# S16 G Podest, H 310

## Maßzeichnung

Frontansicht M 1:20

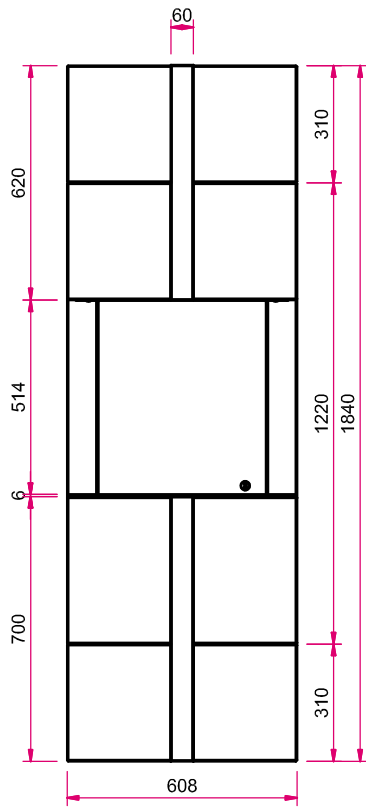

Seitenansicht links M 1:20

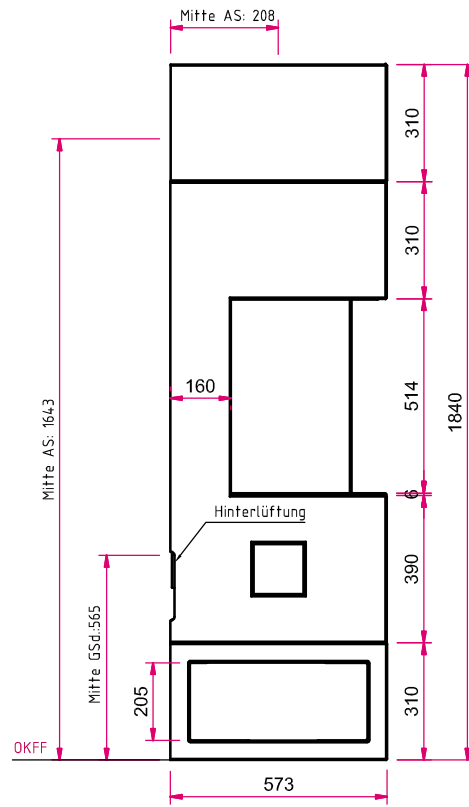

Draufsicht M 1:20

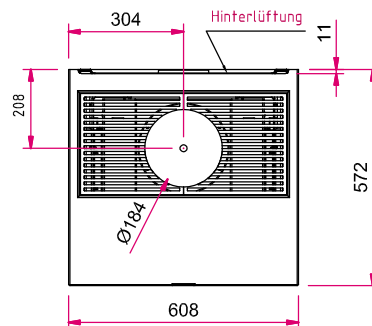

**Achtung:** Eine 230 V Anschlussleitung mit mind. zwei Schuko Steckdosen muss im Inneren der Anlage vorgesehen werden!

**Hinweis Seitenansicht links M 1:20:** AS: Abgasstutzen, GSD: Gassteckdose, OKFF: Oberkante Fertigfußboden

Bitte beachten Sie die Angaben für **optionales Zubehör** in unserer Preisliste.

Abbildungen ähnlich. Alle Abbildungen und Zeichnungen sind urheberrechtlich geschützt. Verwertung oder Veröffentlichung, auch einzelner Details, nur mit unserer Genehmigung. Farbliche und technische Änderungen durch Weiterentwicklungen sowie Irrtümer vorbehalten. Stand: 06/2020