











S12 G Kurz 2. Unterbauteil

Datenblatt





Info zum
Wandaufbau

Abbildung: S12 G Kurz mit 2. Unterbauteil, H 310 mm | Oberflächenveredelung: Camina Silikatanstrich

Standard	Gesamtgewicht	Optional	Zubehör	Speicherbeton	Gas-Kamineinsatz
 <p>Stahlblech anthrazit (matt)</p>  <p>2. Unterbauteil, H 310 mm</p>  <p>Hinterlüftete Rückwand</p>	 <p>ca. 371 kg</p>	 <p>Glaskeramik schwarz (glänzend)</p>	 <p>LED-Ambiente Beleuchtung</p>	 <p>Speicherbeton</p>  <p>Designbeton</p>	 <p>Ekko G U 45 mit Tragrahmensystem Leistungsbereich: I_{ZE} / I_{ZH}: 2,0 – 7,5 kW I_{ZELL}: 2,0 – 7,5 kW $I_{3B/1P 50}$: 1,4 – 5,0 kW Abgasanschluss: Ø 130 / 200 mm reduziert auf Ø 100 / 150 mm</p> <p> A</p> <p>Energieeffizienzklasse nach (EU) 2015/1186</p> <p>Mehr Infos unter www.camina-schmid.de</p>

S12 G Kurz 2. Unterbauteil

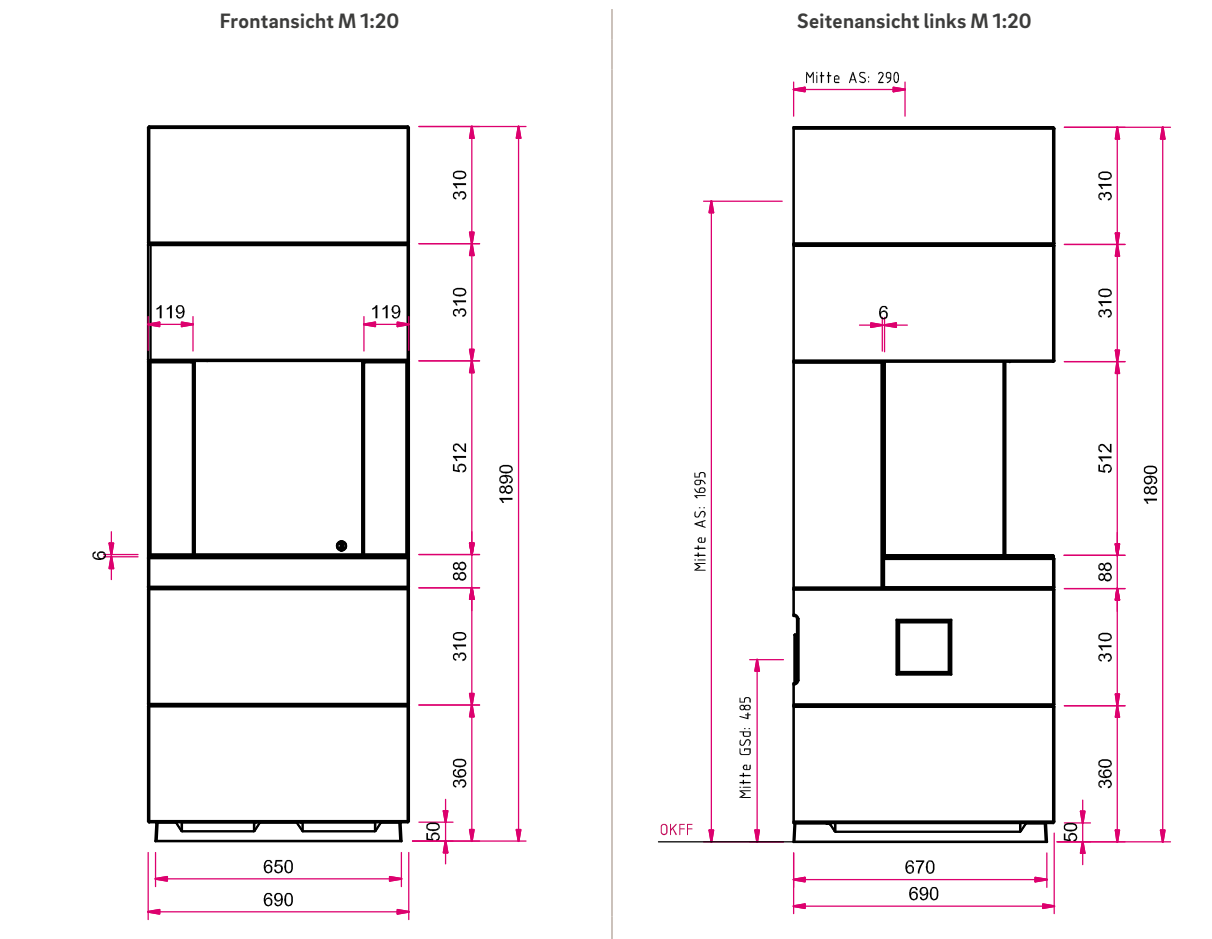
Maßzeichnung



Draufsicht M 1:20

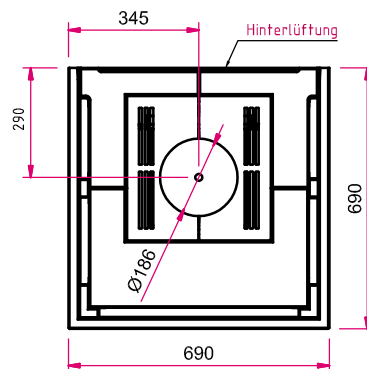

Achtung: Eine 230 V Anschlussleitung mit mind. zwei Schuko Steckdosen muss im Inneren der Anlage vorgesehen werden!

Hinweis Seitenansicht links M 1:20: AS: Abgasstutzen, GSD: Gassteckdose, OKFF: Oberkante Fertigfußboden

Bitte beachten Sie die Angaben für **optionales Zubehör** in unserer Preisliste.

Abbildungen ähnlich. Alle Abbildungen und Zeichnungen sind urheberrechtlich geschützt. Verwertung oder Veröffentlichung, auch einzelner Details, nur mit unserer Genehmigung. Farbliche und technische Änderungen durch Weiterentwicklungen sowie Irrtümer vorbehalten. Stand: 06/2020